

Quicke



KOMPAKT FRONTLÆSSERE

og redskaber

PRISLISTE Juli 2022

1. juli 2022

Alo Danmark AS

Jegstrupvej 2A

7800 Skive

Tlf. 96 14 80 80

www.quicke.dk

Member of Jost World

OPDATERET:
JANUAR 2023

JULI 22

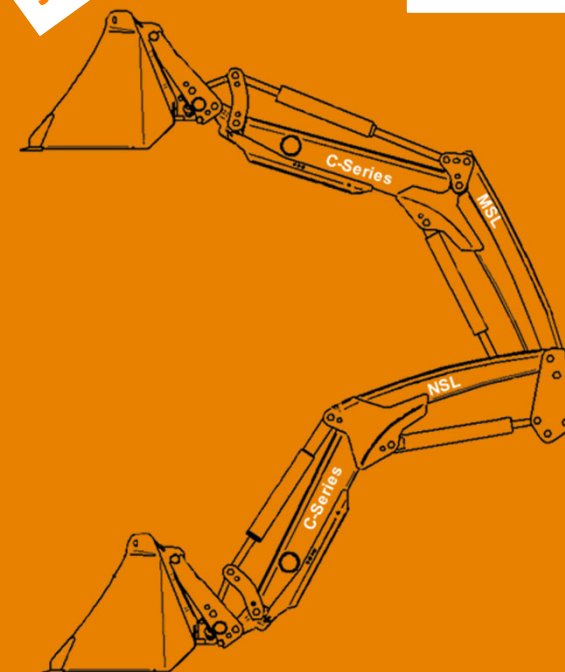

2023-01-27

Priser:

Alle priser er angivet i danske kroner (DKK), eksklusiv moms og fragt.

Leveringsvilkår

Ex Works i henhold til Incoterms 2010

Garantiperiode

12 måneder

Retur

Returnering af varer, må kun ske efter forudgående aftale med ALO Danmark.

Varerne skal returneres i hel og ubeskadiget stand

Kreditering af returnerede varer vil ske med et fradrag på 10% af fakturabeløbet.

Reklamation/Ankomstkontrol

Eventuel reklamation i forbindelse med fejl/mangler, ved leverancer, skal ske senest 3 dage efter levering.

Kontroller derfor altid varen umiddelbart efter levering.

Rentetilskrivning

Ved for sen betaling påregnes rente i forhold til gældende lovgivning.

Fragtbetingelser for frontlæssere samt redskaber

Køb under DKK 10.000 brutto Ab fabrik Skive

Køb over DKK 10.000 brutto Franco til brofaste øer

Levering til ikke-brofaste øer efter nærmere aftale

Vore generelle salgs- og leveringsbetingelser kan du finde på vores hjemmeside www.quicke.dk Klik på KONTAKT - FORHANDLEROMRÅDE - DOKUMENTER

Alo Danmark / Ålö AB tager forbehold for eventuelle trykfejl, produktændringer, prisjusteringer og andre ændringer i denne prisliste.

ERIK THYKIÆR THOMSEN
SALG - ORDRE



Tlf: 9614 8080
Mobil: 2014 8702
E-mail: erik.thomsen@alo.se

MICHAEL DAMGAARD
SALG - SERVICE



Tlf: 9614 8080
E-mail: michael.damgaard@alo.se

OLE SERUP JENSEN
ADMINISTRATION – EKSPEDITION OG SALG



Tlf: 9614 8080
E-mail: ole.serup.jensen@alo.se

ALMEN INFORMATION

Quicke

Alle **Quicke C-seriens** frontlæssere leveres som standard uden tilbehør og ekstraudstyr.

Hydraulikslangerne til betjening af frontlæsseren ender i let tilgængelig fittings under læsserarmen (se billed her under).

Slangerne mellem frontlæsseren og traktor/ventil er en del af ventsæt/slagesæt til den specifikke traktormodel.

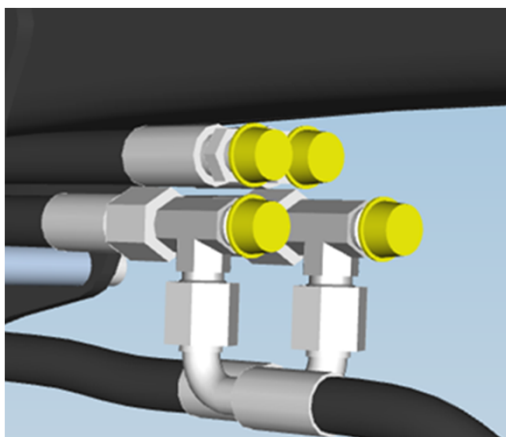
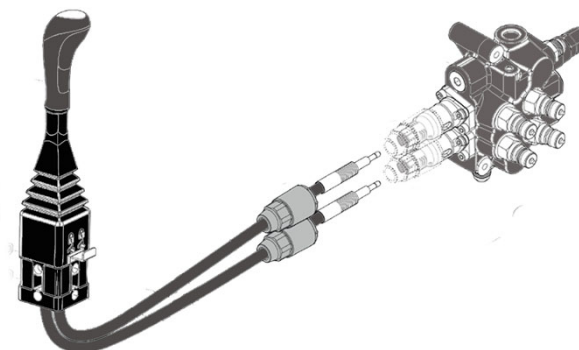
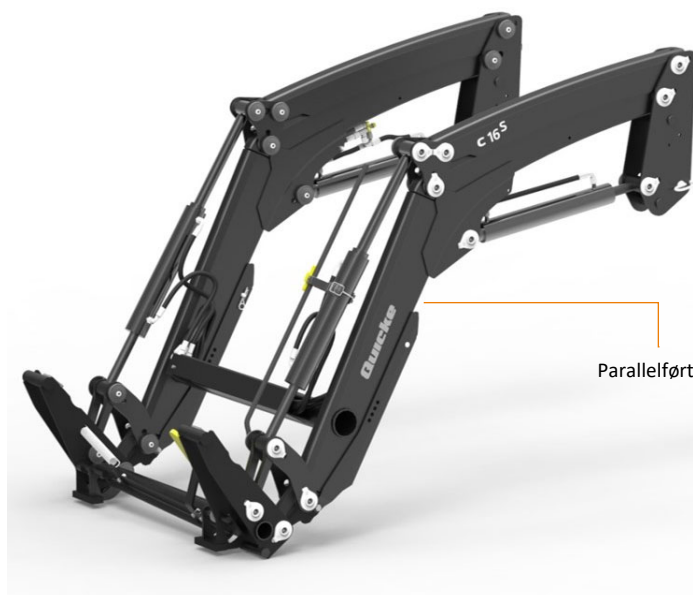

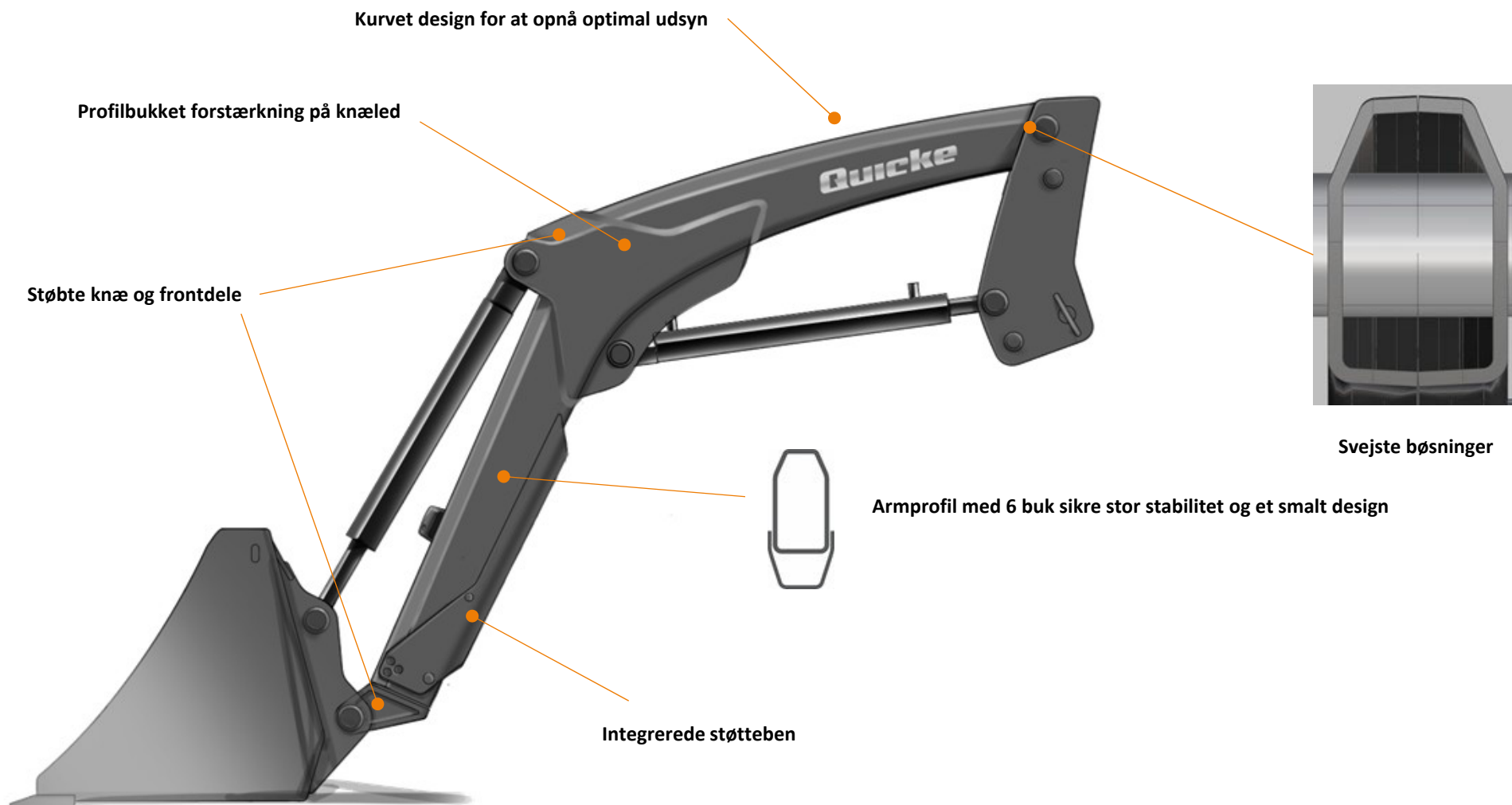

C-SERIEN MODELOVERSIGT

IKKE PARALLELFØRT (MARKEDSFØRES IKKE I DANMARK)



C09	C12	C13	C16	C18	
-----	-----	-----	-----	-----	--

PARALLELFØRT



S	VERSION S:				
	C09S	C12S	C13S	C16S	C18S

C-SERIEN TEKNISKE SPECIFIKATIONER

C-seriens modeller		C09	C12	C13	C16	C18	C09S	C12S	C13S	C16S	C18S
Traktordata											
Traktorstørrelse	hp	15-25	20-30	25-45	30-55	40-65	15-25	20-30	25-45	30-55	40-65
Traktorvægt (max)	kg	600-1200	700-1300	1000-1600	1400-2000	1700-2400	600-1200	700-1300	1000-1600	1400-2000	1700-2400
Hydraulik, tryk	bar	135	150	150	160	160	135	150	150	160	160
Hydraulik, ydelse	l/m	25	30	35	40	45	25	30	35	40	45
Frontlæsserens fysiske data		Ikke parallelførte (markedsføres ikke i Danmark)					Parallelførte				
Armbredde (C-C)	mm	812	812	990	990	990	812	812	990	990	990
Vægt	kg	98* 120**	108* 130**	127* 161**	203	248	115* 136**	131* 152**	234	255	278
Diameter, løftecylinder	mm	40	45	50	60	70	35	40	45	55	65
Diameter, redskabs cylinder	mm	40	45	55	60	65	40	45	55	60	65
Løftehøjder og vinkler											
Max løftehøjde i armcentrum	m	1.88	2.09	2.39	2.60	2.82	1.88	2.09	2.39	2.60	2.82
Max løftehøjde under plant redskab	m	1.74	1.95	2.19	2.40	2.62	1.74	1.95	2.19	2.40	2.62
Max tømmevinkel i fuld løftehøjde	-	42	42	42	53	48	42	40	52	53	48
Max fyldevinkel i markplan	-	30	31	27	42	43	42	42	44	40	43
Løftekraft											
Løftekraft 50 cm fra armcentrum, max løftehøjde	kg	310* 288**	420* 398**	490* 456**	640	870	331* 310**	491* 470**	550	840	990
Løftekraft 50 cm fra armcentrum, 1,5 m løftehøjde	kg	390* 368**	480* 458**	580* 546**	810	1120	361* 340**	491* 470**	610	950	1150
Brydekraft 50 cm fra armcentrum	kg	450* 428**	610* 588**	720* 686**	1000	1370	421* 400**	581* 550**	710	1110	1360
Brydekraft 50 cm fra armcentrum i markplan	kg	490* 421**	760* 682**	1260* 1103**	1570	1880	468* 400**	768* 670**	1240	1670	1980
Frontlæsserens position											
Undergravning	mm	50	50	50	50	75	50	50	60	50	75

*Pin on **Med EURO redskabsramme

VIGTIGT: TEKNISKE SPECIFIKATIONER KAN VARIERE AFHÆNGIG AF TRAKTOR OG REDSKAB.

C-SERIEN BESTILLING

Quicke



VÆLG I RÆKKEFØLGE

Frontlæssermodel

Tilbehør

Beslag

Hydraulik system

C-serien



For traktorer mellem 15-65 hk, løftehøjde 1.88 - 2.82 m, løftekapacitet 288 - 990 kg

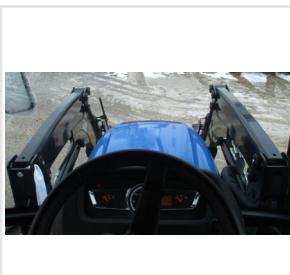

Udsyn

C-serien giver optimal udsyn fremad og til siderne.

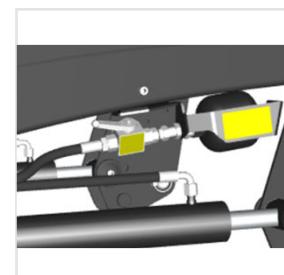

SoftDrive lastdæmper*

For at højne komforten kan C-serien kompaktlæssere udstyres med SoftDrive dæmpere.

Til/frakobles med en kuglehane.



Mekanisk parallelføring

Mekanisk parallelføring er en robust og enkel måde at holde redskaberne parallel med.

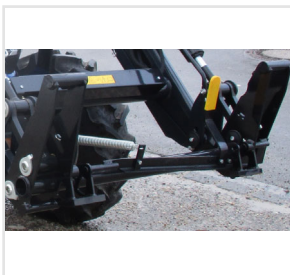

Redskabsramme

Enkelt og stærkt. Designet giver god udsyn fremad mod redskabet. Der kan leveres enten med Euro eller Skidsteer redskabsramme*.

* Afhængig af frontlæssermodel.



Beslaget

Enkel låsetap konstruktion for til og frakobling af frontlæsseren fra traktoren.

1

FRONTLÆSSERENS PRIS			VARENUMMER	REDSKABSRAMME
LÆSSERMODEL		Standard frontlæsser Uden tilbehør.	Standard frontlæsser Quicke sort	
IKKE PARALLELFØRT (Markedstføres ikke i Danmark)	C09	17 900	301790170080188	Euro
	C12	22 500	301721170080188	Euro
	C13	25 400	301831170080188	Euro
	C16	26 000	301861170080188	Euro
	C18	28 100	301881170080188	Euro
PARALLELFØRT	C09S	21 000	301109171780188	Euro
	C12S	23 600	301112171780188	Euro
	C13S	27 900	301213171780188	Euro
	C16S	29 800	301216171780188	Euro
	C18S	31 800	301218171780188	Euro

TILBEHØR



3. FUNKTION

3. funktionen gør det muligt at betjene hydrauliske redskaber. Lettilgængelig placering af lynkoblingerne på redskabsrammen.

Varenr.	Pris
60033444	4 200



3. FUNKTIONS EL-KIT

Samme manøvrehåndtag som i Q^M command. Komplet ledningskit for 3.funktion.

Artikelnr.	Pris
Direkte styret 60068680	2 000
Kabel styret 60068681	2 000



SOFTDRIVE®

SoftDrive er et lastdæmpnings system, som forbedre komforten ved det daglige arbejde med frontlæsseren. SoftDrive beskytter alt mellem lasten i redskabet og traktoren så du opnår højere effektivitet.

Varenr.	Pris
60031776	3 500



REDSKABSINDIKATOR

Viser når redskabet er parallelt med marken
Tilbehør på C09/C09S og C12/C12S læsserne.

Varenr.	Pris
60035608	1 100

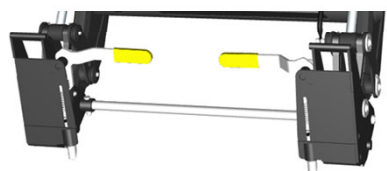

SKID-STEER

Hvis du skal bruge redskaber med Skid-steer kroge.

Fabriksmonteret	Merpris
	2 600

Skid-steer



BESLAG	BREDDE	LÆSSER	PRIS
Beslag S	812 mm	C9S-C12S	8 100
Beslag M	990 mm	C13S	9 800
Beslag L		C16S-C18S	10 900
Frontgitter		Alle	1 700

3

4

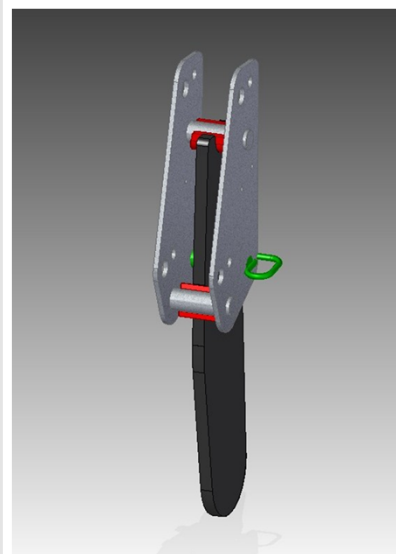

C-serien Beslag

Enkel låsetaplåsning.



C-SERIEN STYRESYSTEMER	SINGLEKOBLINGER
¹ Direkte styret	9 100
² Kabelstyret	11 100
Slangesæt Special Prisgruppe 1 / Prisgruppe 2	5 200 / 6 900
Slangesæt Deluxe mekanisk omskifterventil	8 400

	<p>DIREKTE STYRET*</p> <p>Joystick sidder direkte på ventilen.</p> <p>Anvendes til C09, C12, C09S, C12S og mest på ROPS-traktorer.</p>
Pris	9 100
	<p>KABEL STYRET*</p> <p>Joystick kobles til hydraulikventilen via manøvre kabler.</p>
Pris	11 100
	<p>SLANGESÆT SPECIAL</p> <p>Slangesæt som kobles til traktorens egen hydraulik og frontlæsseren styres så med traktorens egen joystick.</p>
Pris	5 200 / 6 900
	<p>SLANGESÆT DELUXE</p> <p>Slangesæt DeLuxe kobles på traktorens midtmonterede ventil og styrer derved både frontlæsser og frontlift. Omskifterventil betjenes manuelt.</p>
Pris	8 400

* Hvis frontlæsseren har 3.funktion bestilles el-kit til betjening af denne funktion.

BILLEDER C-SERIEN

Quicke

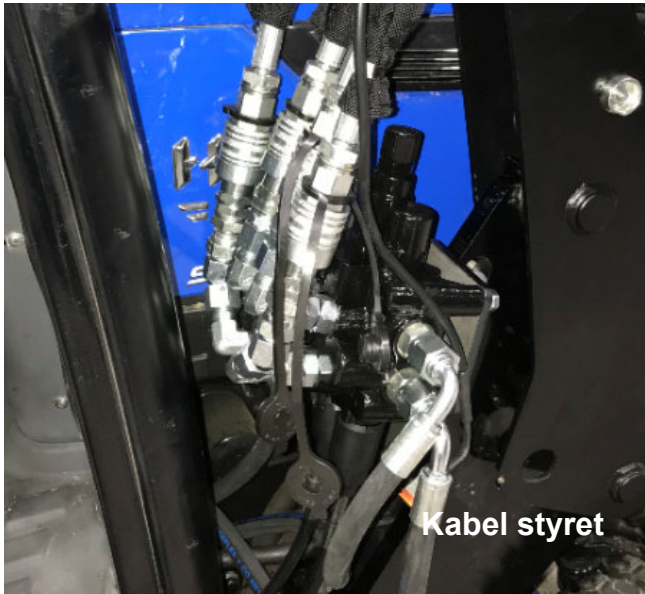

C-SERIEN Aktuelle udbud af beslag og hydraulikkit

Traktormodel	Max forhjul	C-09/C-09S	C-12/C-12S	C-13/C-13S	C-16/C-16S	C-18/C-18S
--------------	-------------	------------	------------	------------	------------	------------

Branson

2500 L, HL Rear ROPS	7-16			X		
3100h Rear ROPS	7-16			X		

Deutz Fahr

3050 and 3060 Stage V Cab	280/70 R16				X	
3050 and 3060 Stage V ROPS	280/70 R16				X	

Iseki

TG 6375 AGL (G) Rear Rops or Cab	7-16				X	
TG 6405 AHL (H) Cabin	7-16				X	
TG 6495 AGL (G) Rear Rops or Cab	9,5-16					X
TG 6495 AHL (H) Cabin or 6495 AL (S) Rear rops	9,5-16					X
TG 6407 AGL (G)	8-16				X	
TG 6507 AGL (G)	9,5-16					X
TG 6507 AHL (H)	9,5-16					X
TG 6675 AHL (H) Cab	10-16,5					X
TG 6687 AHL (H)	9,5-16					X
TH 5370 AHL (H)	7-14				X	
TH 5420 AHL (H)	7-14				X	
TLE 3400, 3410	AG 7-16			X		
TLE 4490 Rear Rops	10-16,5					X
TLE 4550 Rear Rops	9,5-16					X
TM 3185	AG 5-12	X				
TM 3187	5-12	X				

Kubota

B1116, B1181, B1241	240/60 R12	X	X			
B2201, B2231, B2261	200/70 R16		X			
L1-382 (C13S),	280/70 R16			X		
L1-452, L1-501, L1-522, L1-552	280/70 R16				X	X
L2-452 Rear ROPS or Cab	8-16				X	X
L2-522, L2-552, L2-602, L2-622	9,5-16				X	X

Lamborghini

Sprint 50 and 60 Stage V Cab	280/70 R16				X	
Sprint 50 and 60 Stage V ROPS	280/70 R16				X	

Traktormodel	Max forhjul	C-09/C-09S	C-12/C-12S	C-13/C-13S	C-16/C-16S	C-18/C-18S
--------------	-------------	------------	------------	------------	------------	------------

Massey Ferguson

1747 MR 4wd Cab	AG 9.5-16				X	
1735M, 1740M	AG 7-14			X		
1755M (Mechanical transmission)	AG 9.5-16					X
1765M (Mechanical transmission)	AG 9.5-16					X
1750M, 1765M (Hydrostat transmission)	AG 9.5-16					X

New Holland

Boomer 25	23x8.50-12		X			
Boomer 35 40 cab and rear ROPS	7-14				X	
Boomer 45, 50, 55 cab and rear ROPS	10-16,5					X

Same

Delfino 50 and 60 Stage V Cab	280/70 R16				X	
Delfino 50 and 60 Stage V ROPS	280/70 R16				X	

Solis

S20 PS Stage V Cab	6.5/80-12	X				
S26 Stage V ROPS	23x8.50-12		X			
S26 Stage V Cab	23x8.50-12		X			
S50RX Stage V ROPS	250/85R20					X
S50RX Stage V Cab	250/85R20					X
H26HST Stage V ROPS	25 X 8.5 - 14		X			
H26HST Stage V Cab	26 X 8.5 - 14		X			
S26 Shuttle XL Stage V Cab	6.5/80-12		X			
S26 Shuttle XL Stage V ROPS	6.5/80-12		X			
S75, S90 Stage V						X-series (X3/X3S)

Tym

T454, T554	12-16.5					X
------------	---------	--	--	--	--	---

Zetor

Utilix 45, 55 HT and CL	12-16.5					X
-------------------------	---------	--	--	--	--	---



REDSKABSANBEFALINGER – QUICKE C-SERIEN

	REDSKABSANBEFALINGER – QUICKE C-SERIEN																				
	SKOVLE											4-i-1 SKOVL				BALLEHÅNDTERING			PALLGAFLER		
	Serie C2 Skidsteer			Serie C3		Serie CS		Serie CM	Serie CL			Serie CV	Serie MPC 4 in 1				Ballespyd	Ballegræb	Ballegræb S+	Pallegaffel C Påsvejste kroge	
	150	170	180	120	140	120	140	150	130	150	170	180	120	140	170	180	125	140	115	800	1060
C09S	□	□	□	●	●	●	●	●				□	● ¹	● ¹	□ ¹	□ ¹	●			●	
C12S	□	□	□	●	●	●	●	●				□	● ¹	● ¹	□ ¹	□ ¹	●			●	●
C13S	●	●	●	□	□	●	●	●	●	●	●	□	□	□	●	□	●	□		●	●
C16S	●	●	●	□	□				●	●	●	●	□	□	●	□	●	●	●	●	●
C18S	●	●	●	□	□				□	●	●	●	□	□	□	●	●	●	●	●	●

●	Anbefalet	● ¹	Anbefalet til Skidsteer	□	Redskabsvinkler OK, men ikke anbefalet.	□ ¹	Redskabsvinkler OK, men ikke anbefalet. Kun til skidsteer	□□	Redskabsvinkler ikke OK, 25° i markplan men anbefalet
---	-----------	----------------	-------------------------	---	---	----------------	---	----	---

CS OG CM SKOVL			120 CS	140 CS	150 CM
	Bredde	cm	120	138	150
	Dybde	cm	60	60	60
	Højde	cm	50	50	55
	Volume, med top	m ³	0.20	0.23	0.29
	Volume, strøget mål	m ³	0.15	0.17	0.22
	Vægt	kg	69	75	91
PRIS: Påsvejste kroge			3 800	4 300	4 800

Euro

KOMPAKT 4-i-EN C13S, C16S og C18S			140 MPC	170 MPC	180 MPC
	Bredde	cm	137	167	182
	Dybde	cm	41	41	41
	Højde	cm	44	44	44
	Volume, med top	m ³	0.21	0.25	0.28
	Volume, strøget mål	m ³	0.16	0.19	0.21
	Vægt	kg	155	177	187
Påsvejste kroge			13 200	14 200	15 800

Pin-on
Euro
Skid-
steer

CL			130 CL	150 CL	170 CL
	Bredde	cm	132	152	172
	Dybde	cm	66.5	66.5	66.5
	Højde	cm	59	59	59
	Volume, med top	m ³	0.34	0.39	0.44
	Volume, strøget mål	m ³	0.28	0.32	0.36
	Vægt	kg	99	109	120
PRIS: Påsvejste kroge			5 100	5 300	5 600

Euro

MULTIGRAB C			120	140	170
	Bredde	cm	124	139	172
	Dybde	cm	59.8	59.8	59.8
	Højde	cm	74	74	74
	Volume	m ³	0.3	0.34	0.42
	Vægt	kg	133	141	161
	PRIS: Påsvejste kroge			11 500	12 200
Gavlforøgere			400		
Greb stål			400		500

Euro
Skid
steer

NEW

BALLESPYD



Euro
Skid-
Steer

BoH
40x80

Bredde	cm	127
Længde på tænder	cm	125
Vægt	kg	60
Påsvejste kroge		6 200
Uden kroge		4 500
Krogsæt		A = 1 700 B = 3 000

PALLEGAFFEL C GAFFELRAMME BREDDE 115 cm op til 800 kg



Euro
Skid-
Steer

Bredde (typ FEM II)	cm	115,4	
Gaffelben typ FEM II B		800 kg	
Påsvejste kroge		4 900	
Længde		800 mm	1060 mm
Dimension gaffelben	mm	80x32	80x32
Vægt	kg	53	63
PRIS GAFFELBENS PAR		1 900	2 200
Tilbehør: Forhøjet bagramme		1 000	1 000

STORBALLEGREB - STANDARD



Euro
Skid-
Steer

		140	140
Bredde	cm	140	140
Længde på tænder	cm	82	82
Antal tænder		2	4
Vægt	kg	78	86
Påsvejste kroge		9 100	10 400
Overbygning		2 200	

Frontlæssermodel: C16S og C18S

Tilgængelige kroge for pallegaffel C 115 cm bredde:

Euro
Skid Steer

- Tilbehør:

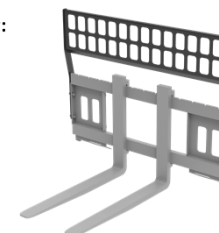

Forhøjet bagramme. Anbefales ikke til læssere med parallelføring. Kan kun kombineres med gaffelramme med Skidsteer ophæng.

STORBALLEGREB S+



Euro

BoH
40x80

		115
Bredde	cm	115
Højde	cm	100
Max læftekapacitet	kg	1 000
Antal tænder, konus 2		Op til 3
Vægt	kg	98,5
Påsvejste kroge		3 900
Uden kroge		3 700
Skid-steer krogsæt (BOH)		A = 1 700
Tandsæt 2 X, 82 cm		1 600
Tandsæt 3 X, 82 cm		2 400

Frontlæssermodel: C16S og C18S

REDSKABER - VARENUMMER



Universalskovle		Varenr.	
C2 skovl	120	CS skovl 120 påsvejst Euro	11255002Q
	140	CS skovl 140 påsvejst Euro	11255003Q
	150	CM skovl 150 påsvejst Euro	11255000Q
CL skovl	130	CL skovl 130 påsvejst Euro	11254828Q
	150	CL skovl 150 påsvejst Euro	11254829Q
	170	CL skovl 170 påsvejst Euro	11254830Q
4-i-en skovl			
MPC skovl 4 i 1	140	Kompakt 4-i-en skovl 140 SS	11255334Q
	170	Kompakt 4-i-en skovl 170 SS	11255406Q
	180	Kompakt 4-i-en skovl 180 SS	11255407Q
	140	Kompakt 4-i-en skovl 140 Euro	11255518Q
	170	Kompakt 4-i-en skovl 170 Euro	11255520Q
	180	Kompakt 4-i-en skovl 180 Euro	11255519Q
Multigrab C			
Multigrab C	120	Multigrab C 120 påsvejst Euro	11256286Q
	120	Multigrab C 120 påsvejst Skidsteer	11256287Q
	140	Multigrab C 140 påsvejst Euro	11256288Q
	140	Multigrab C 140 påsvejst Skidsteer	11256289Q
	170	Multigrab C 170 påsvejst Euro	11256313Q

Pallegafler / Ballegrebe		Artikelnr.	
Ballespyd MKII		Ballespyd MKII 40x80 uden kroge	11254072Q
		Ballespyd MKII 40x80 Euro	11254051Q
		Ballespyd MKII 40x80 SMS	11254371Q
		Ballespyd MKII 40x80 Skid-steer	11254065Q
Storballegrab - Standard		Storballegrab 140 Euro, uden tænder	11251570Q
		Storballegrab 140 Skid-steer, uden tænder	11251692Q
		Tandsæt, 3 X 82 cm	60059952
		Tandsæt 2 X 82 cm	60038292
	Overbygning	11215019Q	
Storballegrab S+		Storballegrab S+ 115 Euro	11255803Q
		Storballegrab S+ 115 uden kroge	11256003Q
Pallegaffel C		Gaffelramme C Kompakt Euro	11255815Q
		Gaffelramme C Kompakt Skid-steer	11255822Q
		Gaffelben par 800 kg 800 mm	11255978Q
		Gaffelben par 800 kg 1060 mm	11255367Q
		Forhøjet bagramme	11255995Q

Quicke

Member of JOST World